

Powered by



XHRL 12620W 12В 620Вт

XHRL12620W - батарея с высокой энергоемкостью. Особенная кристаллическая решетка электродов позволила увеличить на 20% отдаваемую мощность по сравнению с батареями других серий. Она разработана для эксплуатации в режиме высоких токов разряда при коротком времени разряда. Срок службы: 10 лет в буферном режиме или более 260 циклов заряда-разряда в циклическом режиме при 100% разряде.



► Спецификация

Кол-во элементов в блоке	6
Номинальное напряжение	12
Емкость	620 Вт при 15-минутном разряде до $U_{кон.}$ - 1.67 В/Эл при 25 °С
Вес	47.2 кг
Максимальный ток разряда	800А(5 сек)
Внутреннее сопротивление	3.7 мОм
Диапазон рабочих температур	разряд: от -20°С до +50°С заряд: от -20°С до +50°С хранение: от -20°С до +40°С
Номинальная рабочая температура	25°С
Напряжение подзаряда	13.5 - 13.8 В при 25°С
Максимальный ток заряда	62.0 А (при заряде постоянным током), в режиме постоянного подзаряда I_{max} не ограничен
Напряжение заряда при циклическом режиме	14.4 - 15.0 В при 25°С
Саморазряд	низкий саморазряд, аккумулятор может храниться без подзаряда при 25°С более 6-ти месяцев.*
Выводы	под болт М6/М8
Материал корпуса	полипропилен

*Перед использованием батарею необходимо зарядить. При более высокой температуре окружающей среды время хранения сокращается.



► Размеры, мм:

Длина	Ширина	Высота	Высота (с клеммами)
343±2.5	170±2.0	273.2±2.5	275.7±2.5

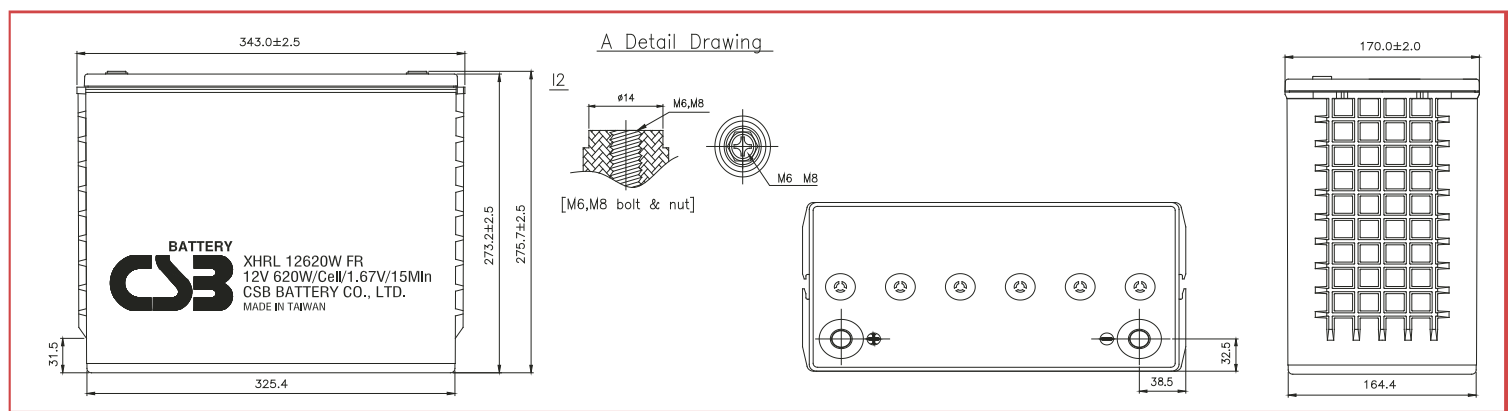

РАЗРЯД ПОСТОЯННЫМ ТОКОМ : А (25°С)

$U_{к/Т}$ разряда	2мин	4мин	6мин	8мин	10мин	15мин	20мин	30мин	60мин	90мин
1.60В	766	641	571	504	458	349	283	206	116	81.7
1.67В	660	585	511	466	420	326	273	200	114	79.8
1.70В	622	545	486	448	398	315	267	196	113	78.3
1.75В	553	485	449	398	356	293	252	188	110	78.2
1.80В	494	443	383	344	315	270	229	175	106	75.6
1.85В	437	360	322	298	280	239	201	158	97.9	71.1

РАЗРЯД ПОСТОЯННОЙ МОЩНОСТЬЮ : Вт/БЛОК (25°С)

$U_{к/Т}$ разряда	2мин	4мин	6мин	8мин	10мин	15мин	20мин	30мин	60мин	90мин
1.60В	7070	6088	5529	5280	4692	3770	3108	2304	1344	966
1.67В	6439	5680	5432	4894	4387	3720	2983	2249	1329	959
1.70В	6090	5494	5336	4692	4262	3540	2918	2222	1325	957
1.75В	5579	5208	4825	4311	3969	3282	2742	2135	1293	944
1.80В	5235	4660	4246	3894	3639	2956	2515	2017	1247	916
1.85В	4134	3765	3674	3470	3120	2576	2257	1864	1163	867

Зависимость срока службы от температуры

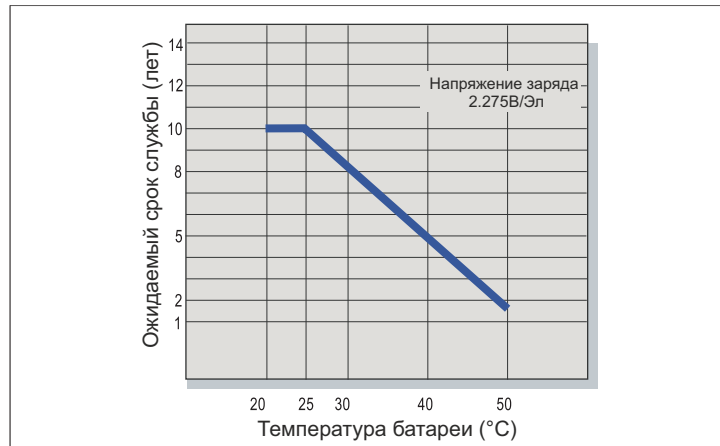

Саморазряд

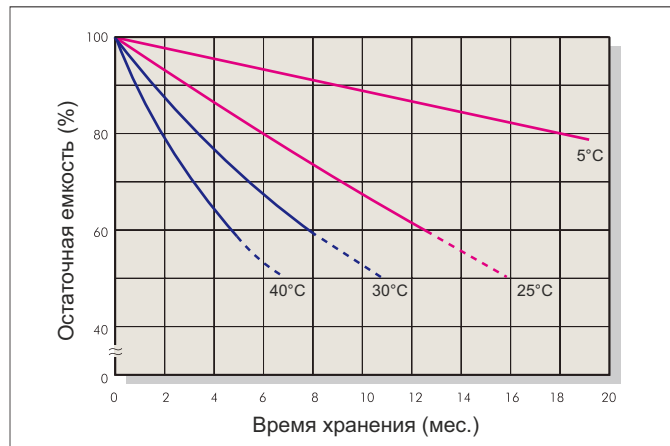

Характеристики заряда (буферный режим)

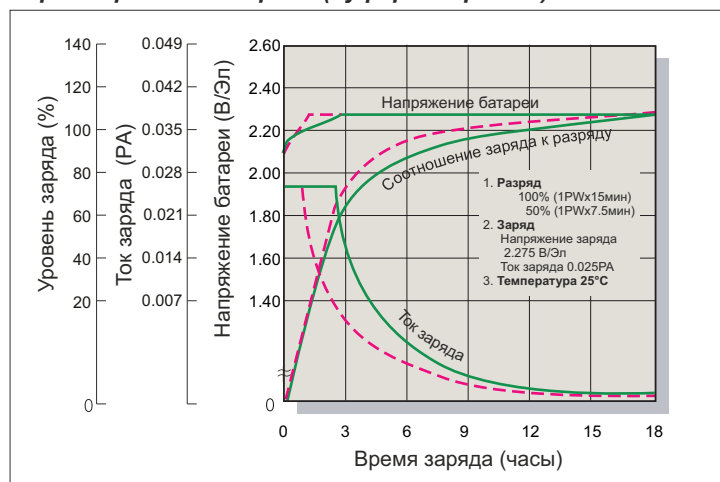

Зависимость кол-ва циклов от глубины разряда

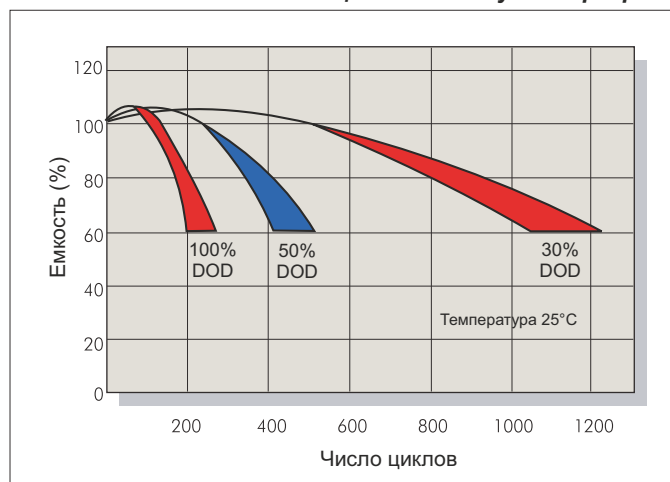

Характеристики заряда (циклический режим)

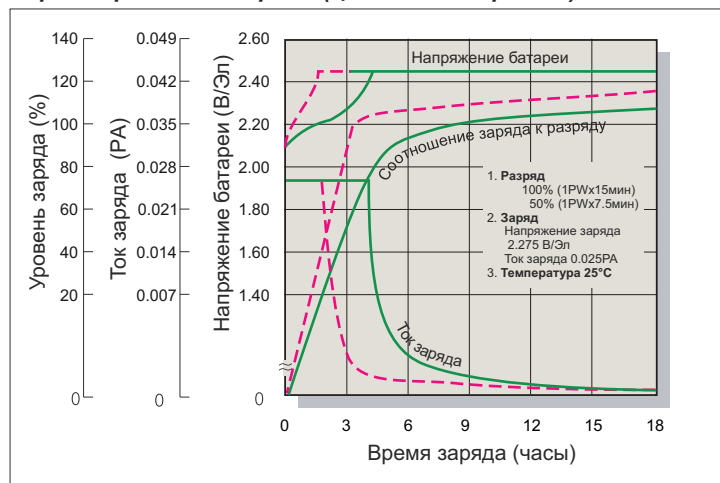

Разрядные характеристики

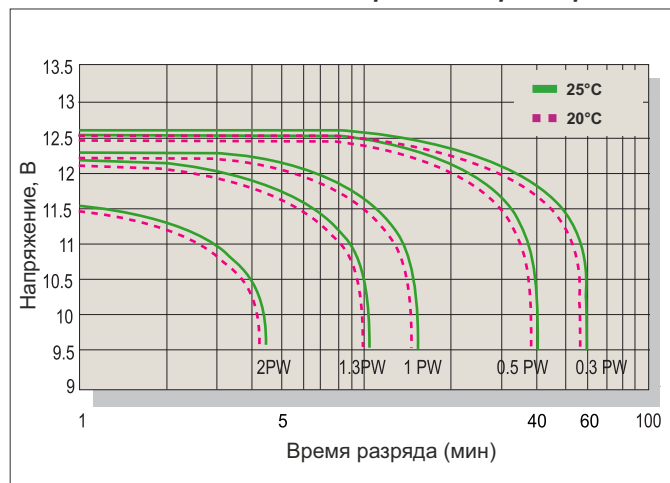

Заряд

Применение	Напряжение заряда(В/Эл)			Максимальный ток заряда
	Температура	Рекомендуемое значение	Диапазон значений	
Циклический режим	25°C	2.45	2.40-2.50	0.1РА
Буферный режим	25°C	2.275	2.25-2.30	

Разряд

Конечное напряжение (В/Эл)	1.75	1.70	1.60	1.30
Мощность разряда (Вт)	0.1P>(W)	0.1P<(W)<0.25P	0.25P<(W)<1.0P	(W)>1.0P